



Ostrzeżenie

 **OSTRZEŻENIE:** OSTRZEŻENIE informuje o sytuacjach, w których występuje ryzyko uszkodzenia mienia, obrażeń ciała lub śmierci.

Dell™ Latitude™ XT2 Informacje o instalacji i funkcjach

Widok z przodu, z prawej strony

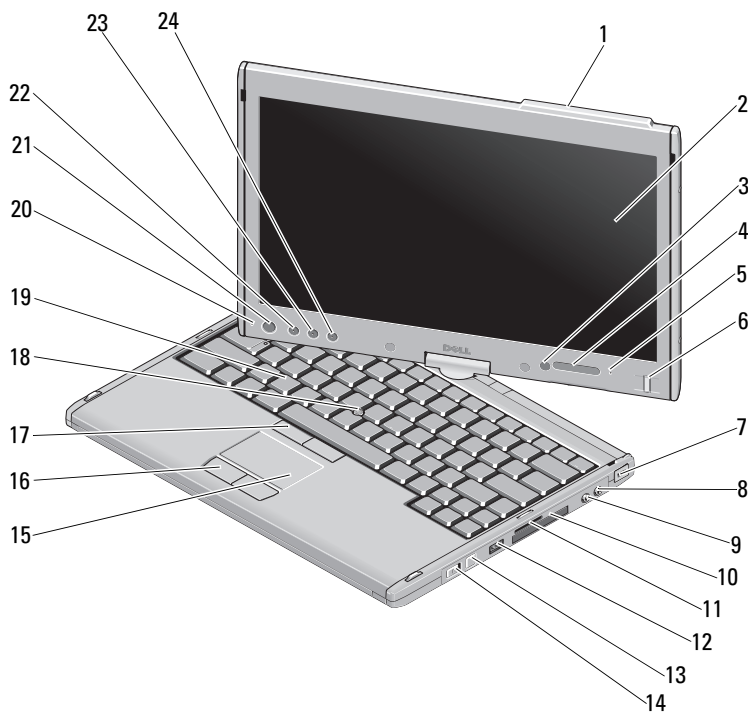

1	antena zewnętrzna (komputer z obsługą bezprzewodowej sieci rozległej WWAN)	2	wyświetlacz
3	czujnik oświetlenia otoczenia	4	lampki stanu urządzeń
5	mikrofon cyfrowy	6	czytnik biometryczny
7	gniazdo linki zabezpieczającej	8	złącze mikrofonu
9	złącze słuchawek	10	gniazdo karty ExpressCard
11	gniazdo karty pamięci Secure Digital (SD)	12	złącze combo USB/e-SATA
13	przycisk Wi-Fi Catcher™	14	przełącznik sieci bezprzewodowej
15	tabliczka dotykowa	16	przyciski tabliczki dotykowej
17	przyciski wodzika	18	wodziki
19	klawiatura	20	mikrofon cyfrowy
21	przycisk zasilania	22	przycisk zabezpieczeń systemu Windows®
23	przycisk obracania ekranu	24	przycisk Dell ControlPoint (DCP)

 **UWAGA:** Antena zewnętrzna dostępna jest tylko w komputerach z obsługą bezprzewodowej sieci rozległej (WWAN). W przypadku braku anteny zewnętrznej na górze wyświetlacza będzie znajdować się uchwyt.

 **UWAGA:** Aby przełączyć się między trybem WLAN i WWAN, należy nacisnąć kombinację klawiszy <Fn><F9>. Komputer Latitude XT2 nie obsługuje jednoczesnej pracy w obu trybach.

Widok z tyłu, z lewej strony

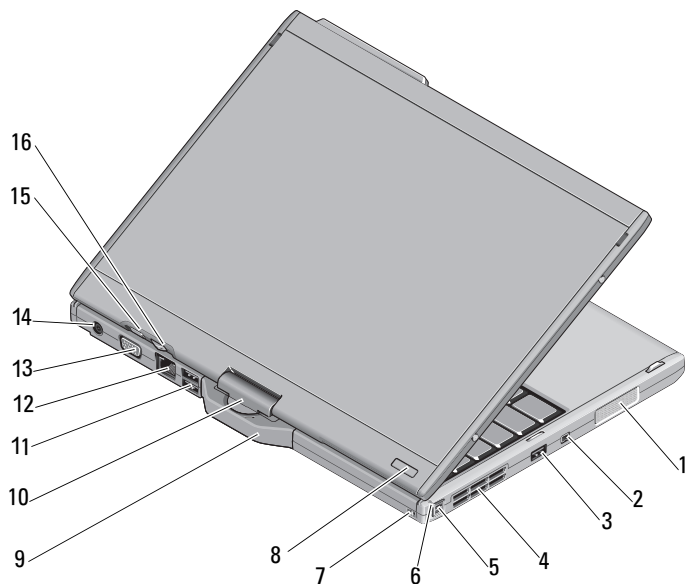

- | | | | |
|----|--------------------------------------|----|-------------------------------------|
| 1 | głośnik | 2 | złącze IEEE 1394 |
| 3 | złącze USB (umożliwiające zasilanie) | 4 | otwór wentylacyjny |
| 5 | pióro | 6 | wskaźnik LED pióra |
| 7 | otwór na pióro | 8 | wskaźnik pracy dysku twardego |
| 9 | uchwyt tabletu | 10 | zawias obrotowy |
| 11 | zasilane złącze USB | 12 | złącze sieciowe |
| 13 | złącze wideo | 14 | złącze zasilacza prądu przemiennego |
| 15 | przycisk cofnięcia tabletu | 16 | przycisk przewijania |

! **OSTRZEŻENIE:** Otworów wentylacyjnych nie wolno zasłaniać, zatykać ani dopuszczać, aby gromadził się w nich kurz. Nie należy przechowywać komputera Dell™ w miejscach o ograniczonym przepływie powietrza, np. w zamkniętej walizce, gdy komputer jest włączony. Ograniczenie przepływu powietrza grozi uszkodzeniem komputera lub pożarem. Komputer włącza wentylator wtedy, gdy jego temperatura nadmiernie wzrośnie. Działaniu wentylatora może towarzyszyć szum, który jest zjawiskiem normalnym i nie oznacza awarii wentylatora ani komputera.

Szybka konfiguracja

! **OSTRZEŻENIE:** Przed rozpoczęciem procedur opisanych w tej sekcji należy zapoznać się z instrukcjami dotyczącymi bezpieczeństwa dostarczonymi z komputerem. Więcej informacji o sprawdzonych praktykach dotyczących bezpieczeństwa znajduje się pod adresem www.dell.com/regulatory_compliance.

! **OSTRZEŻENIE:** Zasilacz współpracuje z gniazdkami sieci elektrycznej używanymi na całym świecie. W różnych krajach stosuje się jednak różne wtyczki i listwy zasilania. Użycie nieodpowiedniego kabla, nieprawidłowe podłączenie kabla do listwy zasilania lub gniazdka elektrycznego może spowodować pożar lub uszkodzenie sprzętu.

! **PRZESTROGA:** Odłączając zasilacz od komputera, należy chwytać za wtyczkę kabla, nie za sam kabel, i ciągnąć zdecydowanie ale delikatnie, aby nie uszkodzić kabla. Owijając kabel zasilacza prądu przemiennego, należy dopasować zwoje do kąta złącza w zasilaczu, aby uniknąć uszkodzenia kabla.

! **UWAGA:** Niektóre urządzenia mogą nie być dostarczone z komputerem, jeżeli nie zostały zamówione.

1 Podłącz zasilacz do złącza zasilacza w komputerze oraz do gniazdka elektrycznego.

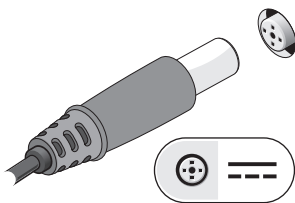

2 Podłącz kabel sieciowy.

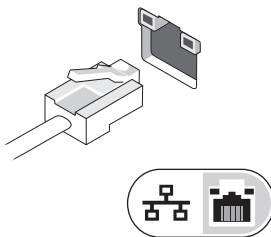

3 Podłącz urządzenia USB, na przykład mysz i klawiaturę.

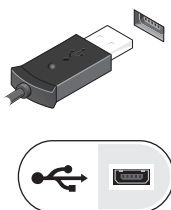

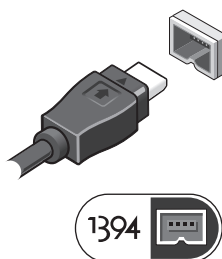

4 Podłącz urządzenia zgodne ze standardem IEEE 1394, takie jak odtwarzacz DVD.



- 5 Otwórz wyświetlacz komputera i naciśnij przycisk zasilania, aby wyłączyć komputer.



-  Przycisk zasilania
-  Wskaźnik ładowania akumulatora

 **UWAGA:** Firma Dell zaleca włączenie i wyłączenie komputera przynajmniej raz przed zainstalowaniem jakichkolwiek kart lub podłączeniem komputera do urządzenia dokującego lub innego urządzenia zewnętrznego, takiego jak drukarka.

Dane techniczne

 **UWAGA:** Oferowane opcje mogą być różne w różnych krajach. Aby uzyskać więcej informacji dotyczących konfiguracji komputera, kliknij polecenia **Start** → **Help and Support** (Pomoc i obsługa techniczna), a następnie wybierz opcję wyświetlania informacji o komputerze.

Grafika

Standard grafiki:	zintegrowana na płycie systemowej, z akceleracją sprzętową
Magistrala danych	grafika zintegrowana
Kontroler wideo	Zintegrowana karta graficzna Intel [®] „Cantiga” UMA
Pamięć grafiki	do 256 MB pamięci dzielonej

Akumulator

Typ	4-ogniowy „inteligentny” litowo-jonowy (28 Wh) 6-ogniowy „inteligentny” litowo-jonowy (42 Wh)
Wymiary:	
Głębokość	96,84 mm (3,81 cala)
Wysokość	13,7 mm (0,54 cala)
Masa	0,26 kg (0,57 funta) (4 ogniwa) 0,34 kg (0,74 funta) (6 ogniw)
Napięcie	prąd stały 11,1 V
Zakres temperatur:	
Podczas pracy	0° do 35°C (32° do 95°F)
Podczas przechowywania	-40° do 65°C (-40° do 149°F)
Bateria pastylkowa	CR-2025

Zasilacz prądu przemiennego

Napięcie wejściowe	100–240 V prądu przemiennego
Prąd wejściowy (maksymalny)	1,5 A
Częstotliwość prądu wejściowego	50–60 Hz
Prąd wyjściowy	2,31 A 2,34 A (opcjonalnie) 4,62 A (opcjonalnie)
Moc wyjściowa	45 W, 65 W (opcjonalnie) lub 90 W (opcjonalnie)
Nominalne napięcie wyjściowe	19,5 V prądu stałego
Wymiary:	
Wysokość	16,0 mm (0,63 cala)
Szerokość	63,0 mm (2,48 cala)
Głębokość	88,0 mm (3,46 cala)
Zakres temperatur:	
Podczas pracy	0° do 40°C (32° do 104°F)
Podczas przechowywania	-10° do 70°C (14° do 158°F)

Cechy fizyczne

Wysokość	25,4 mm (1,0 cala)
Szerokość	297,0 mm (11,7 cala)
Głębokość	218,6 mm (8,6 cala)
Masa	1,66 kg (3,66 funta) (z 4-ogniowym akumulatorem/standardowa konfiguracja LED) 1,737 kg (3,83 funta) (z 6-ogniowym akumulatorem/standardowa konfiguracja DLV)

Środowisko pracy

Zakres temperatur:

Podczas pracy	0° do 35°C (32° do 95°F)
Podczas przechowywania	-40° do 65°C (-40° do 149°F)

Wilgotność względna (maksymalna):

Podczas pracy	10% do 90% (bez kondensacji)
Podczas przechowywania	5% do 95% (bez kondensacji)

Wysokość nad poziomem morza (maksymalna):

Podczas pracy	-15,2 do 3048 m (-50 do 10 000 stóp)
Podczas przechowywania	-15,2 do 10 668 m (-50 do 35 000 stóp)

Dodatkowe informacje i zasoby

Aby:	Źródło informacji:
znaleźć informacje na temat bezpiecznej obsługi komputera należy zapoznać się z warunkami gwarancji, warunkami użytkowania (tylko USA), instrukcjami dotyczącymi bezpieczeństwa, informacjami o przepisach, informacjami o ergonomii i umową licencyjną użytkownika.	dokumenty dotyczące bezpieczeństwa i przepisów prawnych dostarczone z komputerem oraz witryna internetowa Regulatory Compliance pod adresem www.dell.com/regulatory_compliance .

Informacje zawarte w tym dokumencie mogą ulec zmianie bez uprzedzenia.

© 2008 Dell Inc. Wszelkie prawa zastrzeżone. Wydrukowano w Irlandii.

Powielanie dokumentu w jakikolwiek sposób bez pisemnej zgody firmy Dell Inc. jest surowo zabronione.

Znaki towarowe użyte w tym dokumencie: *Dell*, *Latitude*, *Dell*, *Wi-Fi Catcher* i logo *DELL* są znakami towarowymi firmy Dell Inc.; *Intel* jest zastrzeżonym znakiem towarowym firmy Intel Corporation w Stanach Zjednoczonych oraz innych krajach; *Windows* jest zastrzeżonym znakiem towarowym firmy Microsoft Corporation w Stanach Zjednoczonych i/lub innych krajach.

Tekst może zawierać także inne znaki towarowe i nazwy towarowe odnoszące się do podmiotów posiadających prawa do tych znaków i nazw lub do ich produktów. Firma Dell Inc. nie rości sobie żadnych praw do znaków i nazw towarowych innych niż jej własne.

